

LES ACCESSOIRES

> PLAQUE DIN POUR GR150/200/300/400/450/500

Pour montage du corps sur profil étroit (ouvrant ou dormant)

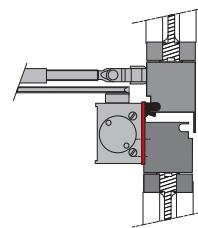
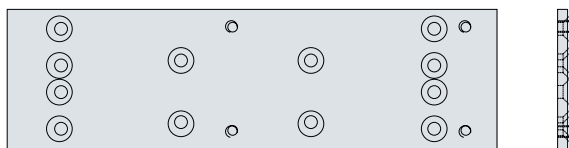

> PLAQUE SUPPORT DROITE POUR GR150/200/300/400/450/ 500

Pour montage du corps sur le dormant côté opposé aux paumelles

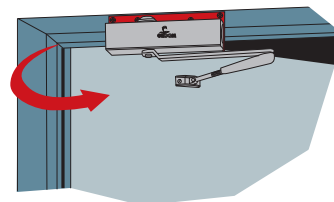
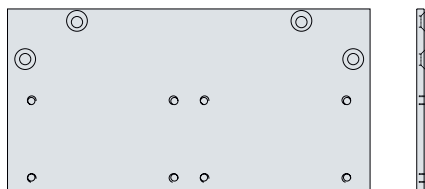

> PLAQUE SUPPORT COUDÉE POUR GR150/200/300/400/450/500

Pour montage du corps sous le dormant côté opposé aux paumelles

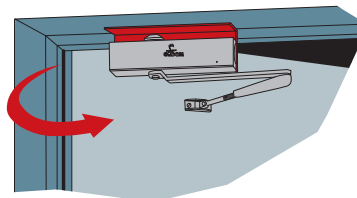
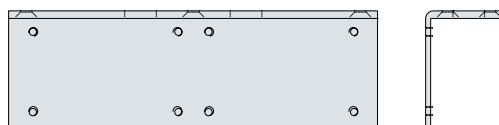

> PLAQUE SUPPORT DE PATTE APPLIQUE POUR GR150/200/300

Pour montage du bras sur dormant étroit

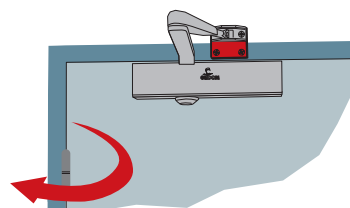
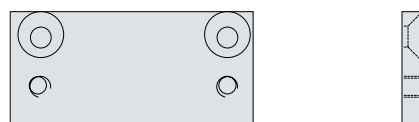

> PLAQUE SUPPORT COUDEE DE PATTE APPLIQUE POUR GR150/200/300

Pour montage du bras standard en bras parallèle, côté opposé aux paumelles

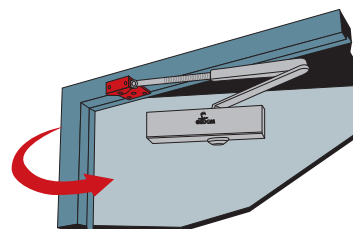
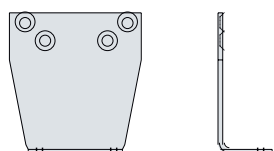

> CAVALIER POUR GR200

Pour montage du corps du GR200 sur ouvrant ou imposte en verre

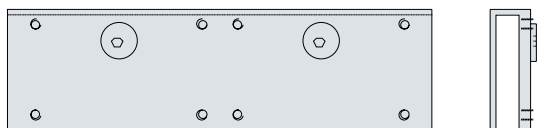

> ETRIER POUR GR200

Pour montage du bras du GR200 sur ouvrant ou imposte en verre

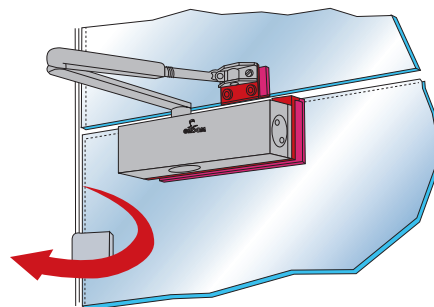
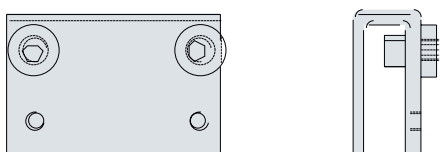

> MODULE D'ARRÊT POUR BRAS ANTI-VANDALISME GR400/450/500

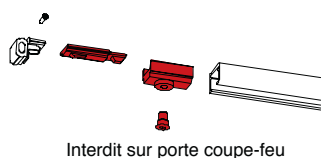

Interdit sur porte coupe-feu

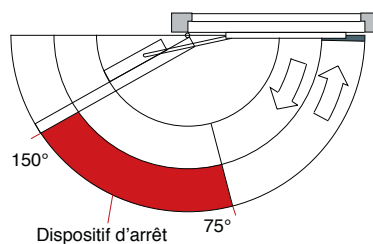

Dispositif d'arrêt

> MODULE LIMITEUR D'OUVERTURE POUR BRAS ANTI-VANDALISME GR400/450/500

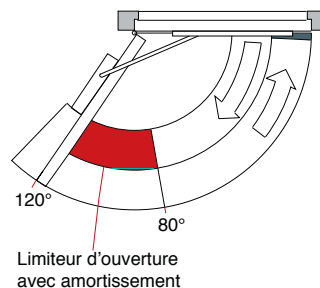
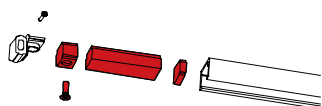

Limiteur d'ouverture avec amortissement

> PLAQUE SUPPORT POUR BRAS ANTI-VANDALISME GR400/450/500

Support équerre pour montage de la glissière sous le dormant côté opposé aux paumelles

